

문의	상표디자인심사국 생활디자인심사과	과장 김지맹 주무관 임 빈	042-481-5354 042-481-8334
 <p>2021년 8월 30일(월) 오전 9시 이후 보도해 주시기 바랍니다.</p>			

코로나 덕에 웃는 가구 업계, 디자인 출원도 활기 - 주요 가구 디자인 출원 전년 대비 40% 이상 큰 폭으로 증가 -

A씨는 코로나19로 인해 재택근무를 하게 되면서 새집으로 이사한 기분이다. 책상과 책장이 없어 새로 구매하는 김에 낡은 소파와 침대도 함께 교체하고, 스트레스를 해소하기 위해 안마의자도 함께 주문했다. 새로 장만한 가구 덕분에 집의 분위기가 바뀌었고 휴식과 업무 공간을 분리할 수 있어 무척 만족스럽다.

- 코로나19로 인해 ‘집콕’이 장기화되고 재택근무 인구가 급증하고 있다. 집에 머무는 시간이 길어지면서 집을 안락하면서도 효율적인 공간으로 꾸미고자 하는 수요가 덩달아 늘고 있다. 이에 따라 실내 장식과 가구 등 관련 업계의 매출이 증가¹⁾하는 것은 물론, 가구류의 디자인 출원 또한 급증한 것으로 나타났다.
- 특허청(청장 김용래)에 따르면 주요 가구류의 디자인 출원은 ‘18년까지 감소세를 이어오다 ‘19년에 938건 출원되어 전년 대비 9.8% 증가했고, ‘20년에는 1325건으로 전년 대비 41.3%의 증가세를 기록했다.
- 용도별로 살펴보면, 소파, 안마용 의자, 침대 등과 같이 편안한 휴식을 제공하는 가구의 출원이 특히 눈에 띄게 증가한 것으로 나타났다.
 - 지난해 소파의 경우, 일인용 소파가 30건, 다인용 소파가 216건 출원되어 ‘19년 대비 각각 25.0%, 44.0% 증가했다. 형태적으로는 최소주의(미니멀리즘) 인테리어 유행의 영향으로 장식이 없고 간결한 디자인이 주로 출원되었다.

1) 온라인쇼핑 가구 거래액: 2019년 3조 4,756억원 → 2020년 4조 9,880억원 (「2020년 12월 및 연간 온라인쇼핑 동향」, 통계청)

- 안마용 의자의 디자인 출원은 '16년부터 '18년까지 3년간 평균 2건에 불과하였으나, '19년에 22건 출원되어 10배 가까이 증가했고, '20년에는 51건 출원되어 전년 대비 131.8%의 가파른 증가세를 보였다. 이는 외부활동이 제한됨에 따라 집안에서 누릴 수 있는 질 높은 휴식과 건강 관리에 대한 수요가 반영된 결과로 해석된다.
- 숙면 마케팅에 힘입은 침대 시장의 호황은 디자인 출원의 동향 변화에서도 확인된다. 침대는 '18년까지 출원이 꾸준히 감소하다가 '19년에 126건 출원되어 전년 대비 29.9% 증가했고, '20년에는 195건 출원되어 전년 대비 1.5배 이상 증가했다. 관련 물품인 매트리스의 출원 또한 '19년 대비 88.6%의 급격한 증가세를 보였다.
- 사무용 가구의 지난해 디자인 출원 또한 뚜렷한 증가세를 보였다. 특히, 테이블은 '19년 대비 43.7% 증가한 240건이 출원되었고, 책상은 24.4% 증가한 97건이 출원되었다. 온라인 수업과 재택근무의 일상화에 따라 집에 업무 환경을 조성하기 위한 가구의 수요가 증가하고, 디자인 출원에도 영향을 미친 것으로 분석된다.
- 이외에도 선반, 수납장, 수납함 류의 수납 가구 출원이 '19년 대비 각각 19.4%, 31.3%, 33.8%의 증가율을 보였다. 이는 집안에서 업무 및 취미활동이 늘면서 효율적인 공간 활용을 위해 정리와 수납이 중요해졌기 때문으로 파악된다.
- 특허청 임 빈 심사관은 “집을 단순 거주지에서 종합 생활공간으로 탈바꿈하고자 하는 인식의 변화와 시장의 수요는 코로나19 후에도 계속될 것”이라고 전하며 “휴식의 질과 업무 효율을 높여주는 가구류의 디자인 출원도 증가세를 이어갈 것”으로 전망했다.

※ 붙임 주요 가구의 디자인 출원 동향 등



보도자료와 관련해 자세한 내용을 원하시면 생활디자인심사팀 임 빈 심사관(☎ 042-481-8334)에게 연락 바랍니다.

□ 주요 가구의 디자인 출원 수(건) 및 증가율 ('19년 대비 '20년 증가율, %)

용도	물품	2016	2017	2018	2019	2020	증가율 (%)*	
휴식	소파	일인용	31	30	36	24	30	25.0
		다인용	194	144	132	150	216	44.0
	안마용 의자	2	1	3	22	51	131.8	
	침대	133	114	97	126	195	54.8	
	매트리스	51	98	35	35	66	88.6	
사무	테이블	220	206	158	167	240	43.7	
	책상	97	91	62	78	97	24.4	
수납	선반형 수납가구	101	87	87	108	129	19.4	
	수납장 / 캐비닛	224	226	159	160	210	31.3	
	리빙박스 / 수납함 소품 정리구	93	67	85	68	91	33.8	
합계		1146	1064	854	938	1325	41.3	
전년 대비 증가율 (%)		-1.7	-7.2	-19.7	9.8	41.3	-	

* '19년 대비 '20년 증가율

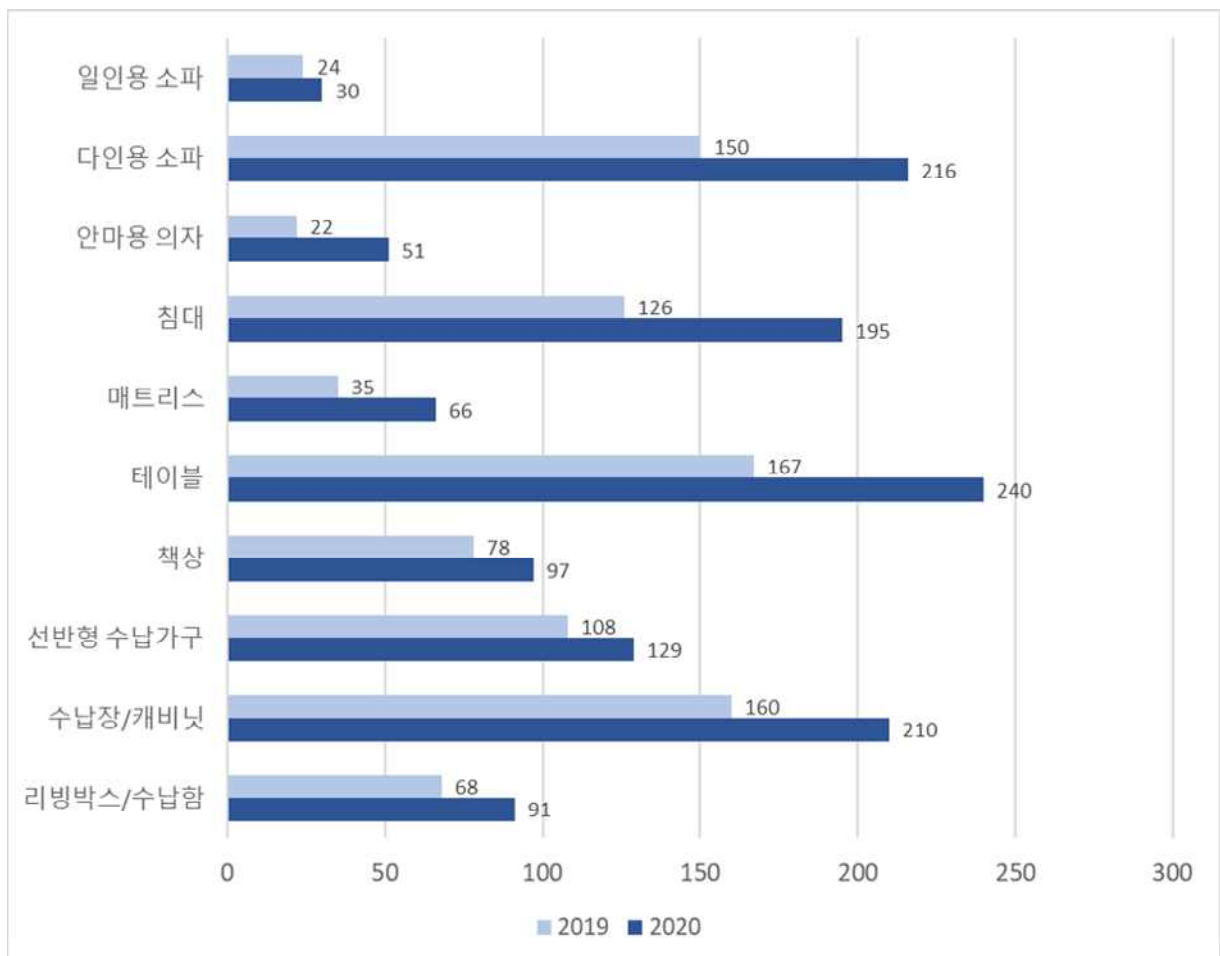

붙임 2

주요 가구의 등록디자인 유형별 사례

□ 소파

일인용 소파 등록번호 제30-1074430호	다인용 소파 등록번호 제30-1067260호
	
등록번호 제30-1114672호	등록번호 제30-1058402호
	

□ 안마용 의자

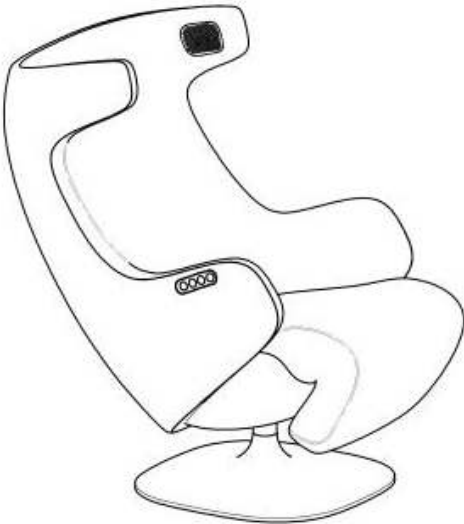
2019년 등록번호 제30-1041163호	2020년 등록번호 제30-1093166호
	

□ 침대

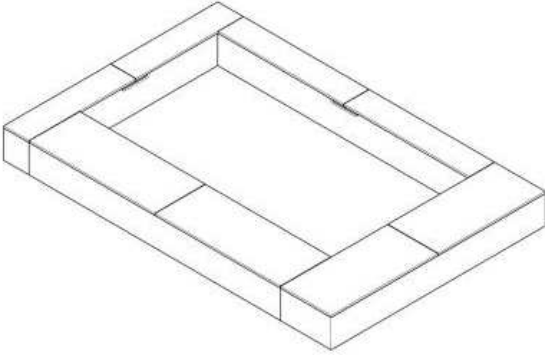
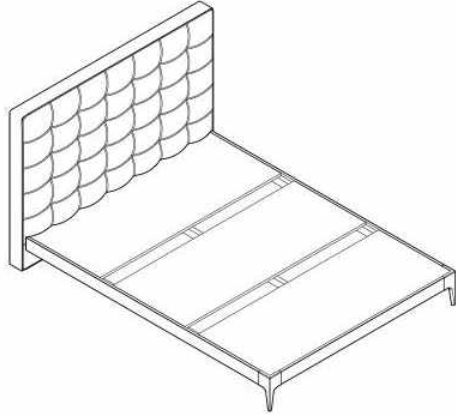
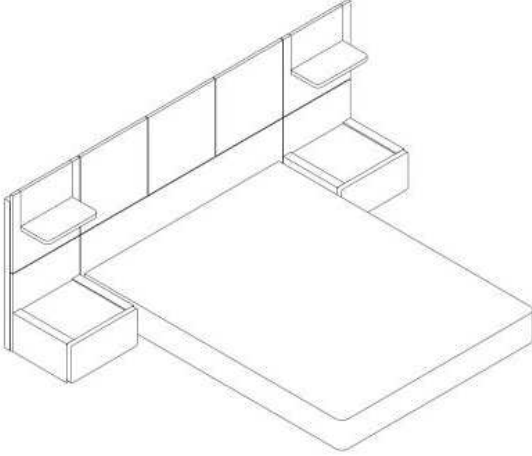
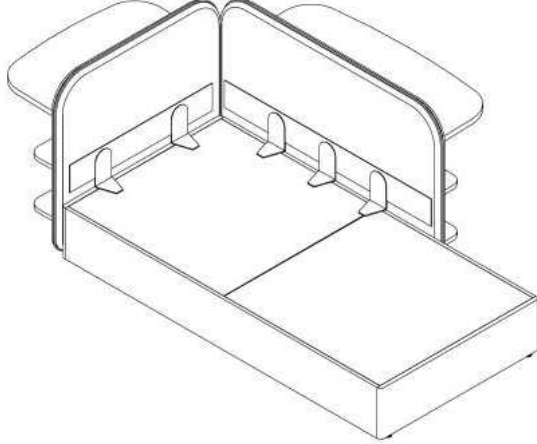
<p>평상형</p> <p>등록번호 제30-1008219호</p>	<p>헤드보드형</p> <p>등록번호 제30-1054241호</p>
	
<p>헤드보드 확장형</p> <p>등록번호 제30-1118361호</p>	<p>선반 부착형</p> <p>등록번호 제30-1101523호</p>
	

□ 수납가구

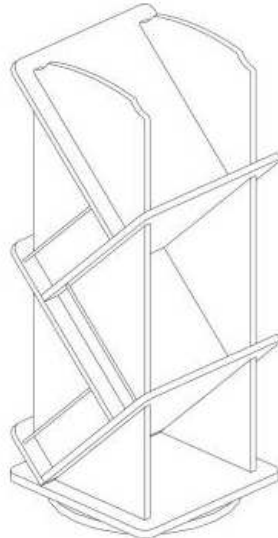
<p>책장형 선반</p>	
<p>등록번호 제30-1107520호</p>	<p>등록번호 제30-1111881호</p>
	 <p>회전책장</p>

벽 부착형 선반

등록번호 제30-1060057호

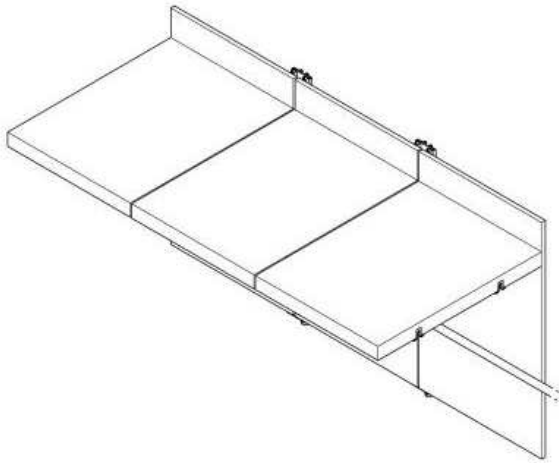

등록번호 제30-1074678호

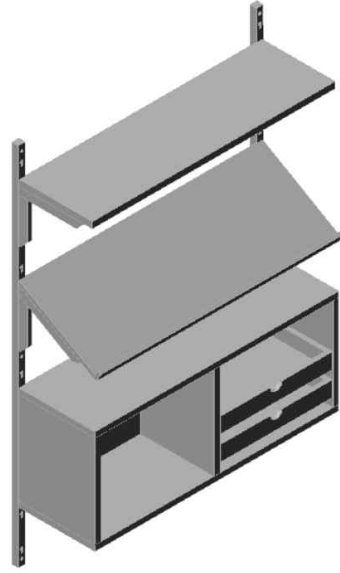

수납장/캐비닛

등록번호 제30-1120439호

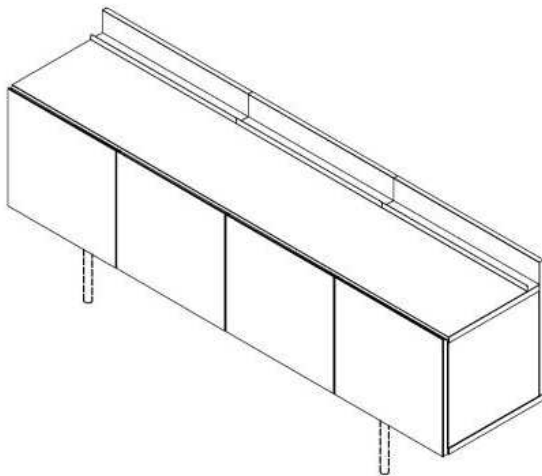

등록번호 제30-1100540호

